

Magn. Wiedergabe

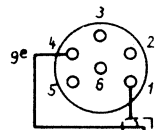

bei SMPTE - Ausführung:
C1 entfällt
C2 wird 30 pF

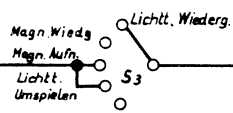
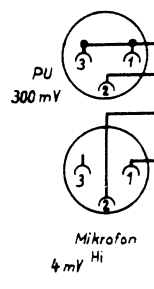
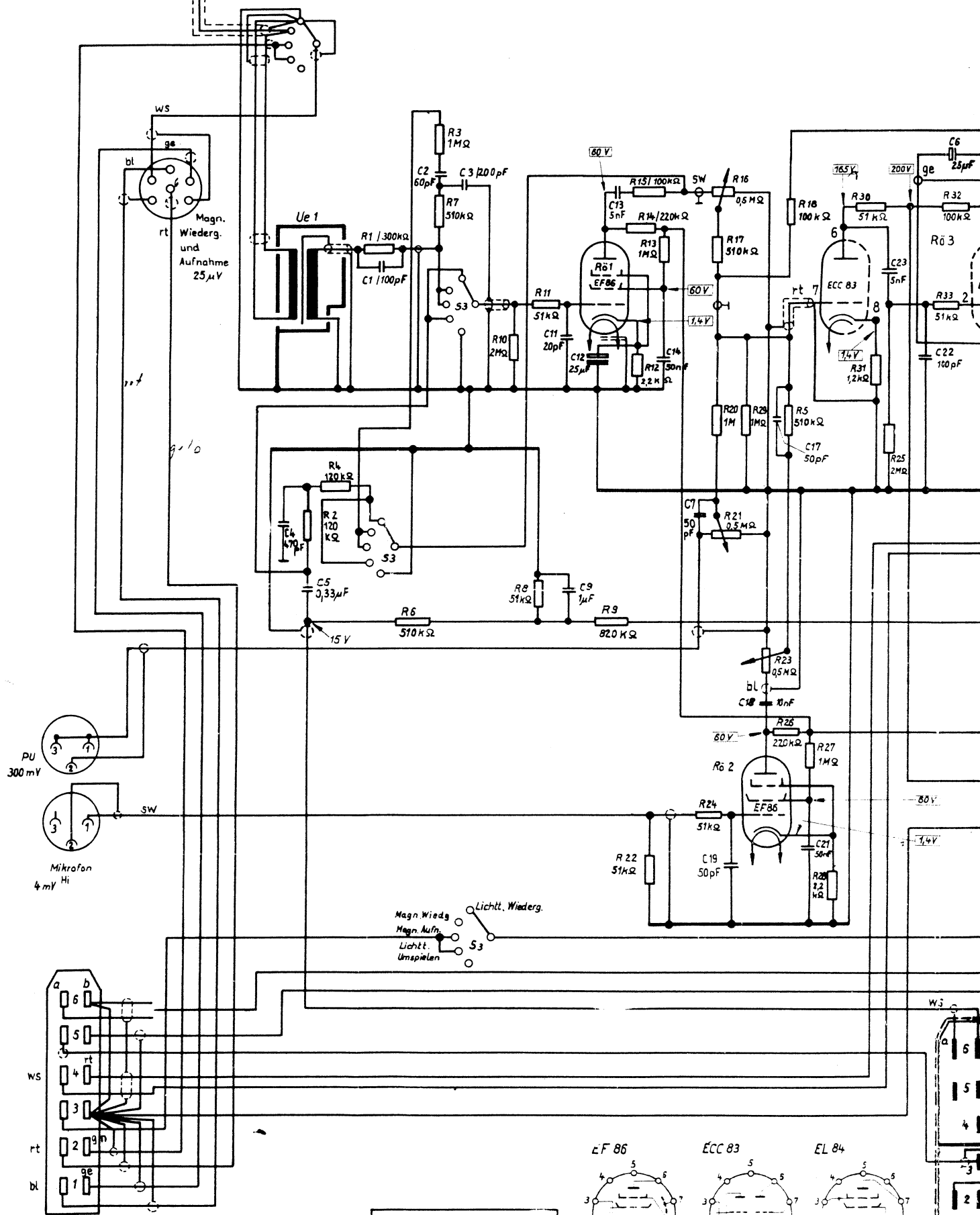

Technische Informationen II

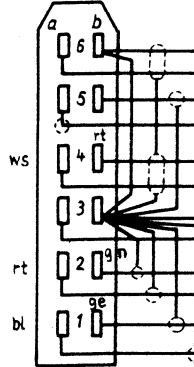

Anschlußleiste für HF Zusatz
Vervielfältigung dieser Unterlage sowie Verwertung und Mitteilung ihres Inhaltes unzulässig, soweit nicht ausdrücklich zugestanden. Zuwiderhandlungen sind strafbar und verpflichten zu Schadenersatz (LitÜrhG, UWG, BGB). Alle Rechte für den Fall der Patenterteilung oder GM - Eintragung vorbehalten.

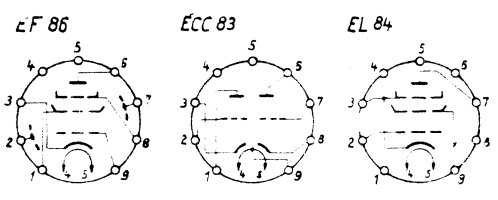
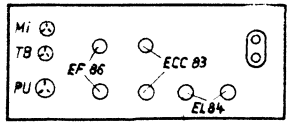

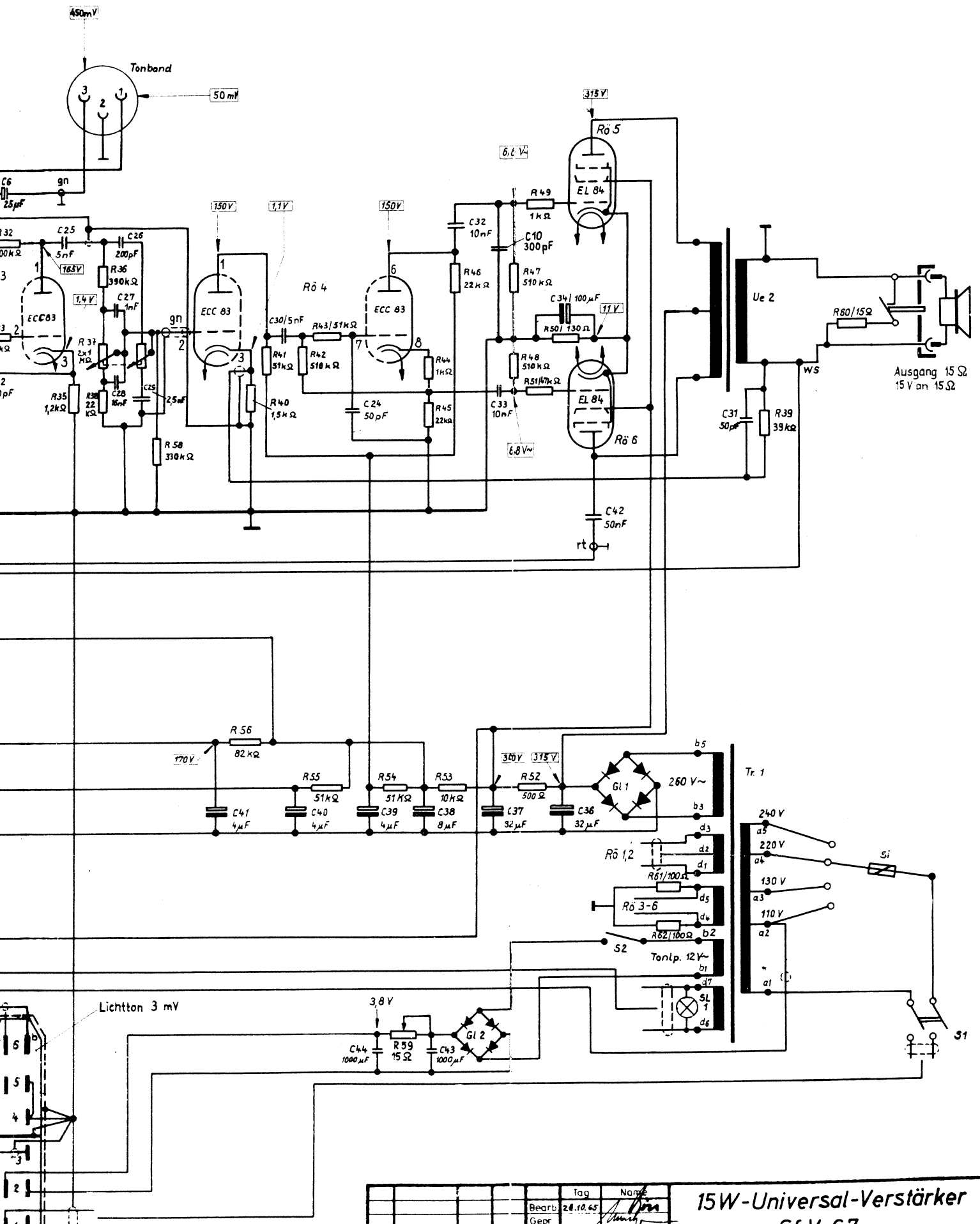

				Tag	Name
				Bearb.	28.10.65
				Gepr.	
				Norm	
2	SMPT	4.10.67			
Ausgabe	Anderung	Tag	Name	SIEMENS AG	

15W-Universal-Verstärker
St. V 6.7

A27433-K7-A2-0-99

Magn. Wiedergabe

bei SMPTE - Ausführung:
C1 entfällt
C2 wird 30pF

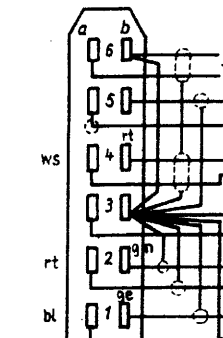
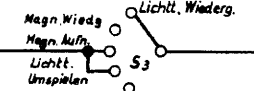
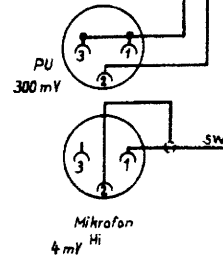
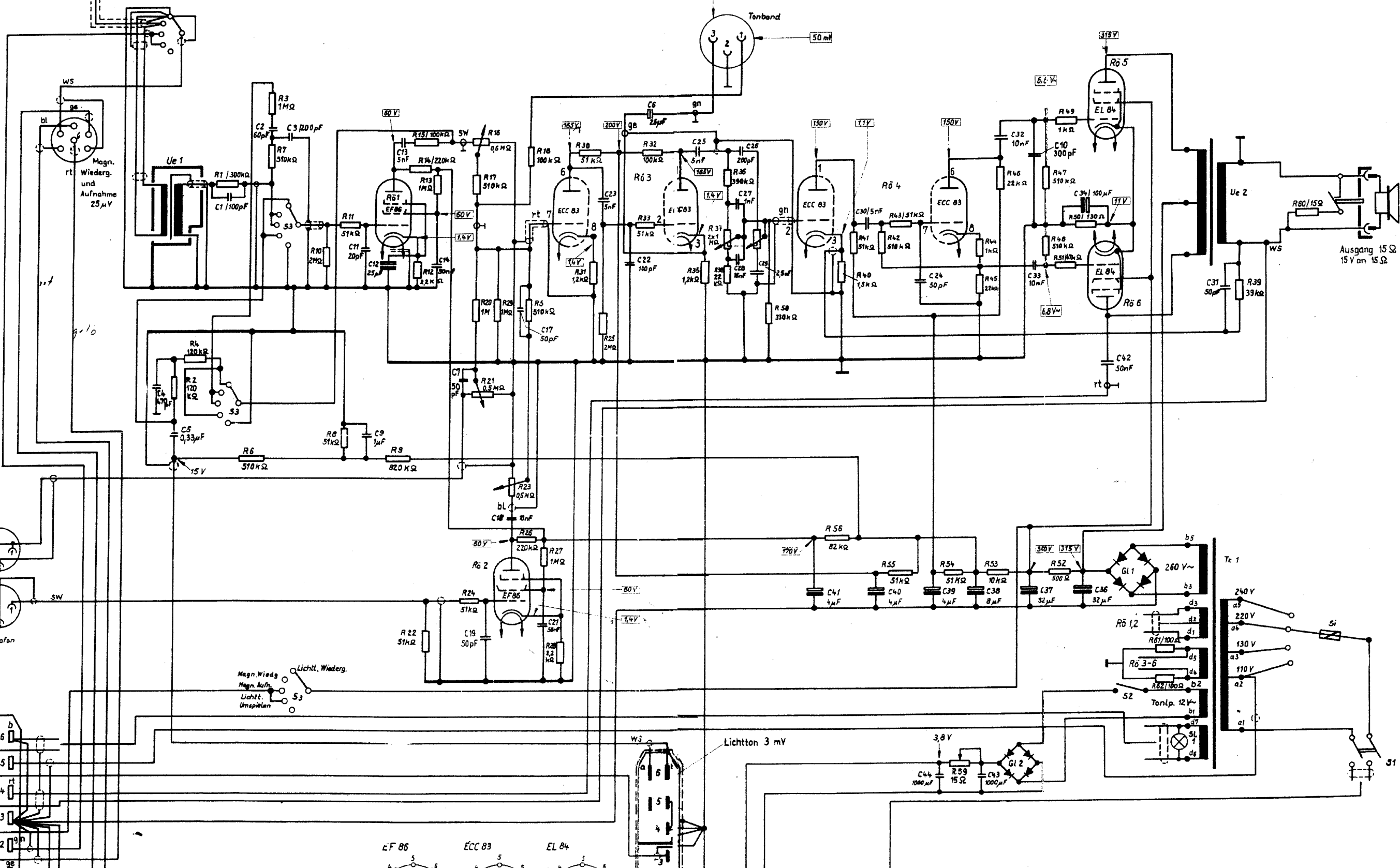
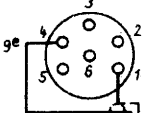

Anschlußleiste für HF Zusatz:
Verwechslung dieser Unterlage sowie Verwertung und Mitteilung ihres Inhaltes unzulässig, soweit nicht ausdrücklich zugestanden. Zuwiderhandlungen sind strafbar und verpflichten zu Schadenersatz (LitURG, UWG, BGB). Alle Rechte für den Fall der Patenterteilung oder GM - Eintragung vorbehalten.

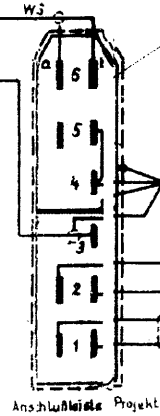
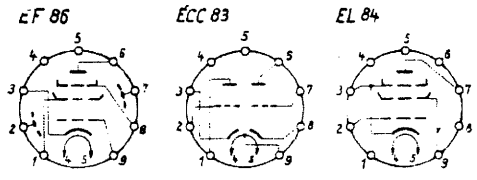
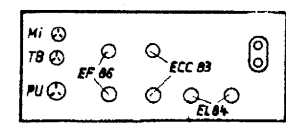

		Tag	Name	15W-Universal-Verstärker St. V 6.7
		Bearb.	28.10.67	
		Gepr.		
		Norm		A27433-K7-A2-0-99
Ausgabe	Änderung	Tag	Name	SIEMENS AG